

Галерея архітектурних шпелерів

2012\2013
COLLECTION

АНТАКАРАНА
АРХІТЕКТУРНИЙ КАМІНЬ



ПРОФІЛЬ
КОМПАНІЇ:АРХІТЕКТУРНИЙ
КАМІНЬГІПСОВА
ЛІПНИНАФАСАДНИЙ ДЕКОР ІЗ
ПІНОПОЛІСТИРОЛУ

Благородство класичної архітектури безперечне: розмаїття стилів, величі вишуканість протягом багатьох століть викликають захоплення. Вплив нинішньої епохи розширив різноманітність бажань та вимог людини до оформлення будівель, і сьогодні їх усі можна реалізувати разом з компанією «Антакарана». Ми пропонуємо Вашій увазі Архітектурний камінь - матеріал, здатний ідеально втілювати в реальність архітектурні фантазії. Використання штучного каменю у будівництві відоме з 1138 року у Франції, в місті Carcassone, що зберегло кращі залишки середньовічних укріплень в Європі. Широке використання архітектурного каменю почалося в Лондоні в 1900 році і отримало високу популярність у США, починаючи з 1920 року. На сьогоднішній день архітектурний камінь є кращою альтернативою природному каменю. У поєднанні з його здатністю імітувати безмежне розмаїття природного (піщанику, туфу, травертину) штучний камінь має безліч переваг: не потребує фарбування та обробки захисними засобами, без ушкоджень переносить вплив навколишнього середовища; до складу архітектурного каменю входять ті ж елементи, що й до складу натурального (піщанику): пісок, в'язучі, натуральні пігменти. Різниця у тому, що в природі на створення каменю йдуть тисячоліття, а архітектурний камінь виготовляється протягом декількох діб; - можливі варіанти використання різних кольорів. Можливості технологій компанії «Антакарана» дозволяють реалізувати будь-які дизайнерські рішення з архітектурного каменю (як за допомогою типових виробів, так і ексклюзивних архітектурних елементів) і не тільки в процесі будівництва, а й прикрасити вже готову будівлю. Ми забезпечуємо високу якість, індивідуальний підхід та надійне партнерство.

ПРОДУКЦІЯ



БАЛЮСТРАДИ | 2

КАРНИЗИ,
АНТАБЛЕМЕНТИ | 5

КОЛОНИ, ПІЛЯСТРИ | 8

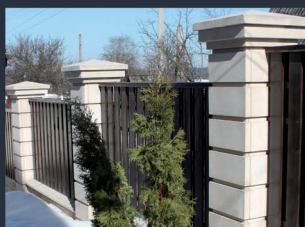
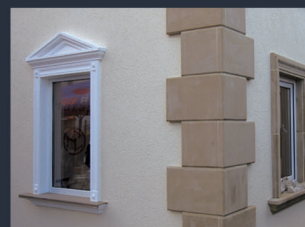
ОБРАМЛЕННЯ
ВІКОН, ДВЕРЕЙ | 11НАКРИВКИ ОГОРОЖІ
ТА СТОВПЧИКІВ | 14

БАСАЖИ, РУСТИ | 16



алюстради





NV-01

210x305x210mm

KT-01

340x125x340mm

PR-01

220x763x220mm

OT-01

290x120x290mm

PR-01

190x86x750mm

BL-01

156x637x156mm

TV-01

185 x 120x750mm

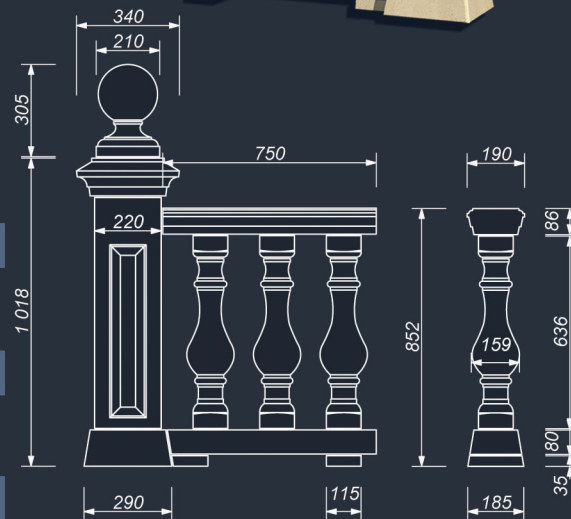



БАЛЮСТРАДА BL-02

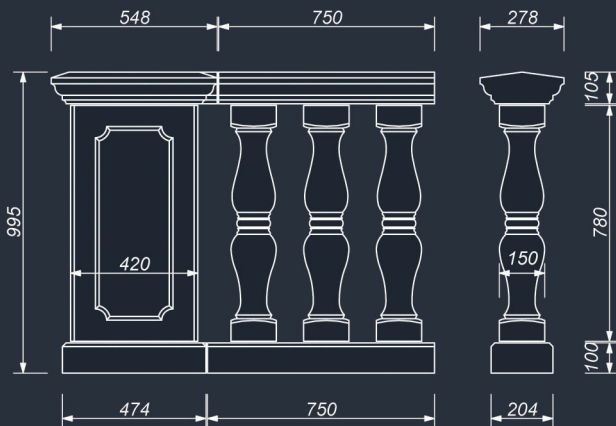
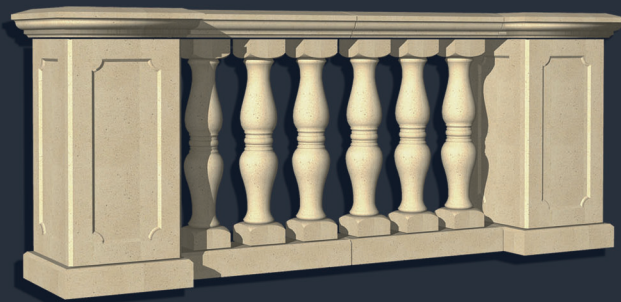

PR-02

278x105x750mm

BL-02

150x780x150mm

TV-02

204x100x750mm

KT-02

548x105x548mm

TT-02

420x780x420mm

OT-02

474x100x474mm





БАЛЮСТРАДА BL-03

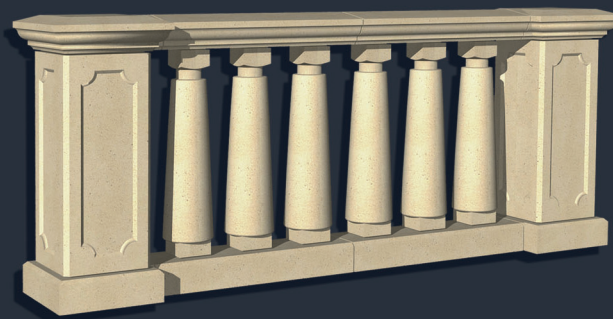

PR-03

270x105x750mm

BL-03

164x655x164mm

TV-03

195x100x750mm

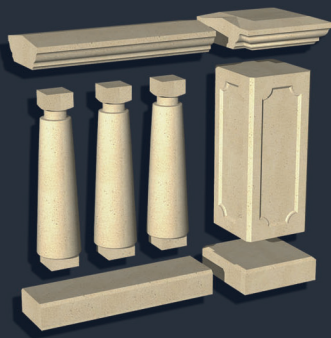

KT-03

378x105x378mm

TT-03

280x655x280mm

OT-03

336x100x336mm

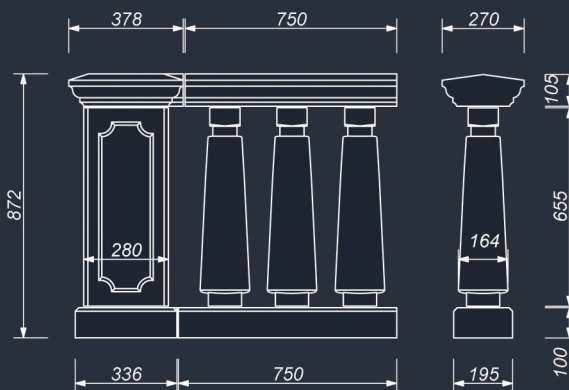

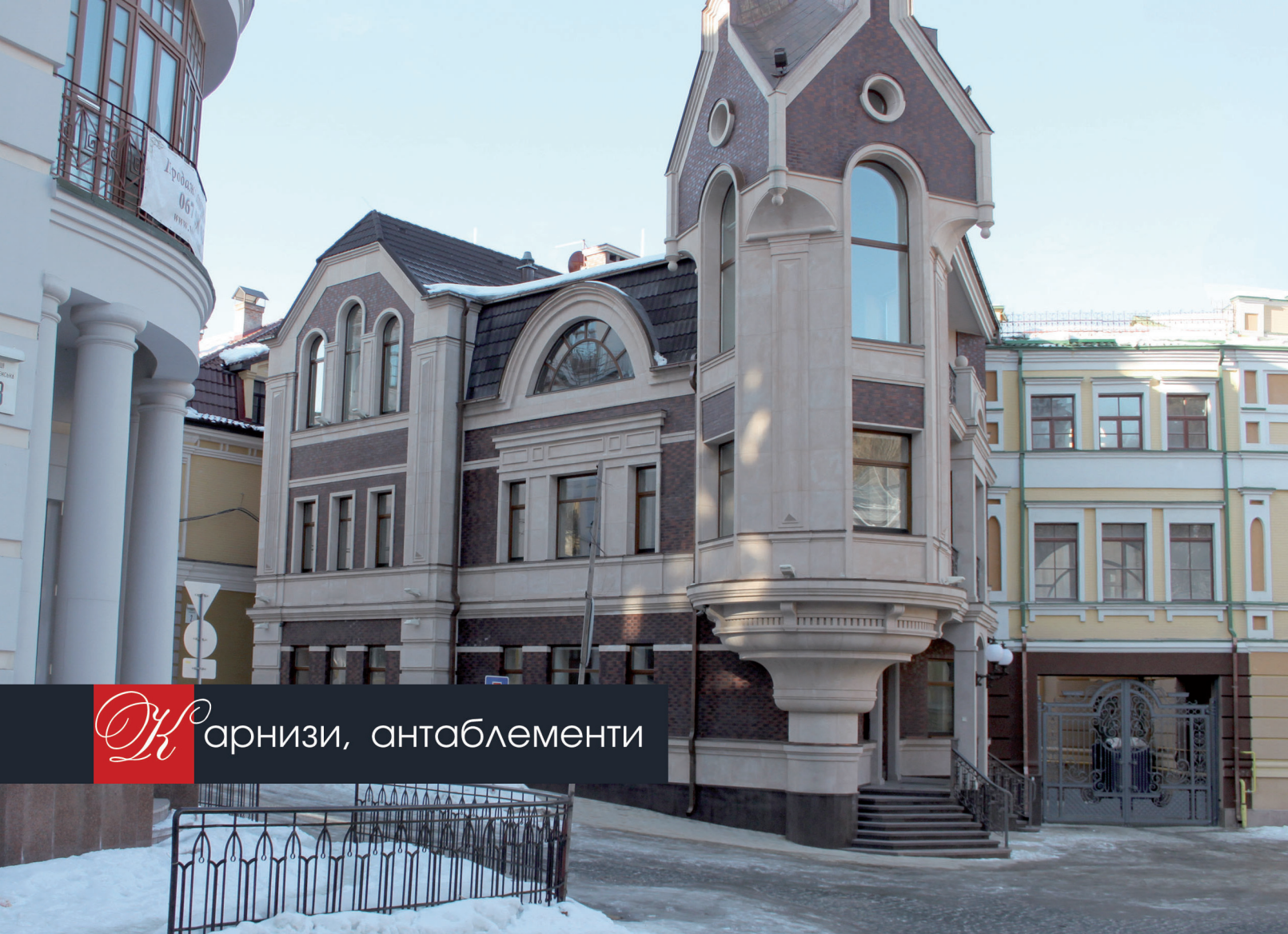

*Д*арнизи, антаблементи

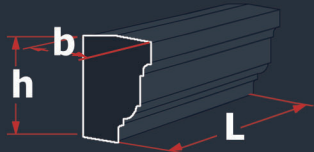

$b \times h \times L$



AN-01

200x575x750mm

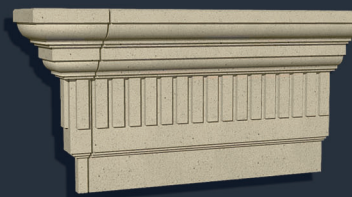

AN-02

180x450x750mm



AN-03

245x604x750mm

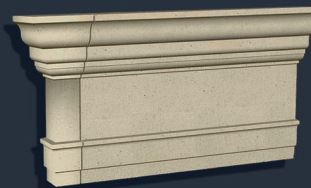

AN-04

172x460x750mm



AN-05

100x375x750mm



AN-06

130x300x750mm

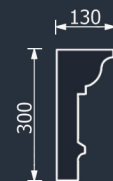



KR-01 170x200x750mm



KR-02 138x140x750mm



KR-03 130x140x750mm



KR-04 171x267x750mm



KR-05 100x160x750mm



KR-06 146x168x750mm



KR-07 123x270x750mm



KR-08 140x230x750mm



KR-09 231x310x750mm



KR-010

75x64x750mm



KR-011

105x105x750mm

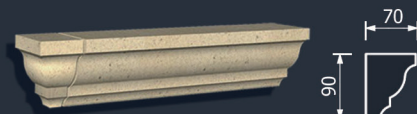

KR-012

70x90x750mm



KR-013

114x100x750mm



KR-014

54x120x750mm



KR-015

55x90x750mm

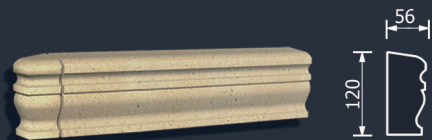

KR-016

56x120x750mm

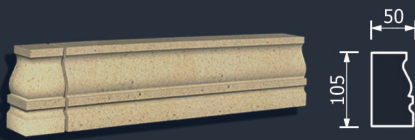

KR-017

50x105x750mm



KR-018

96x175x750mm





Дж олони, пілястри



AK-01 223x54x450mm

КОЛОНА KL-01

AK-02 208x54x420mm

КОЛОНА KL-02



KK-01

205x166x414mm

FK-01/1

158x700x320mm

FK-01

158x700x320mm

FK-01

158x700x320mm

FK-01/1

158x700x320mm

BK-01

208x155x420mm

PK-01 208x60x420mm

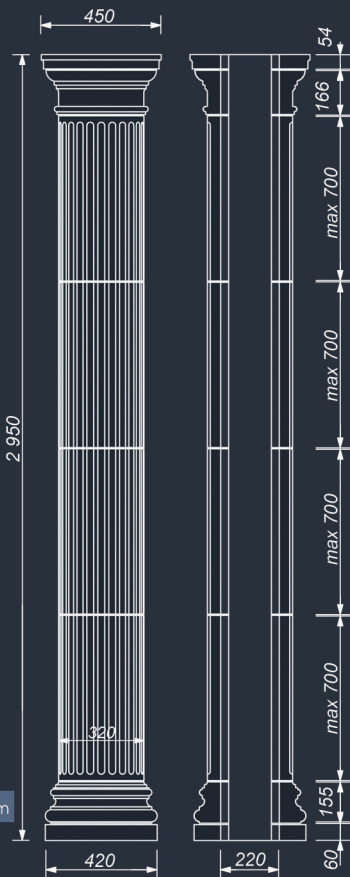

KK-02

190x166x384mm

FK-02

142x750x290mm

FK-02

142x750x290mm

FK-02

142x750x290mm

BK-02

192x155x390mm

PK-02 192x60x390mm

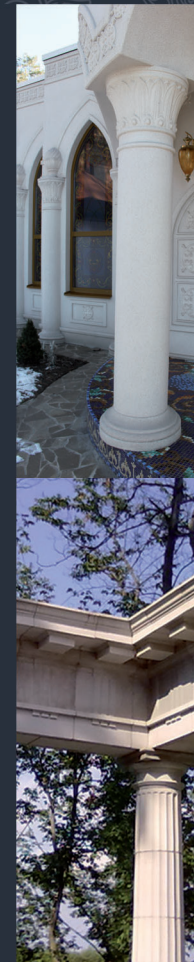
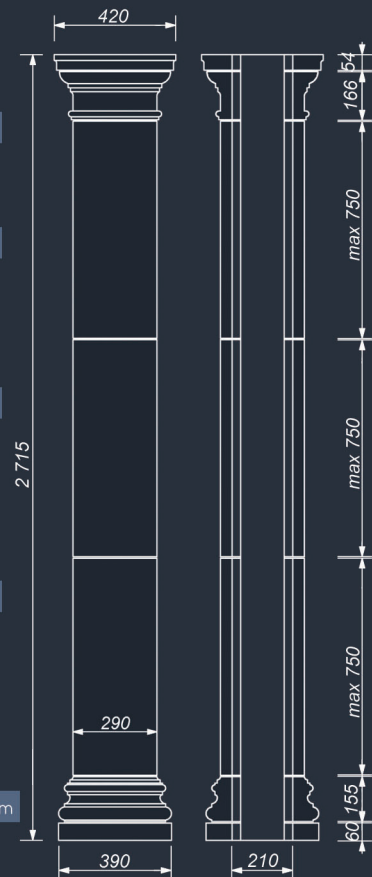

НАПІВКОЛОНА **NKL-03****КК-03**

172x255x344mm

FK-03/1

95x570x190mm

FK-03

95x570x190mm

FK-03/1

95x570x190mm

БК-03

157x111x314mm

ПК-03

157x60x314mm

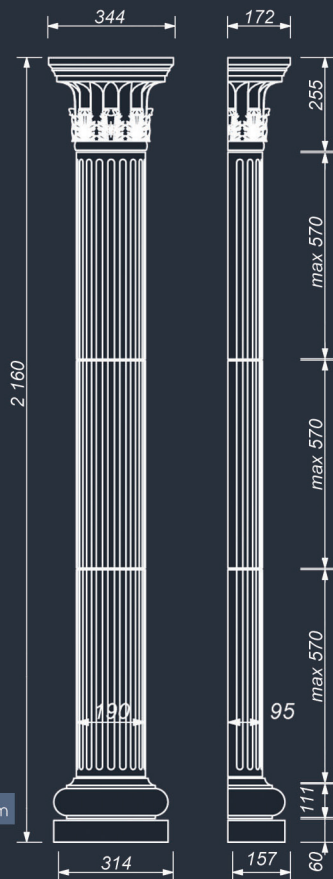
**AP-03**

85x38x245mm

**КР-03**

72x110x220mm

FP-03/1

50x600x175mm

FP-03

50x600x175mm

FP-03/1

50x600x175mm

BP-03

85x90x245mm

PP-03

85x50x245mm

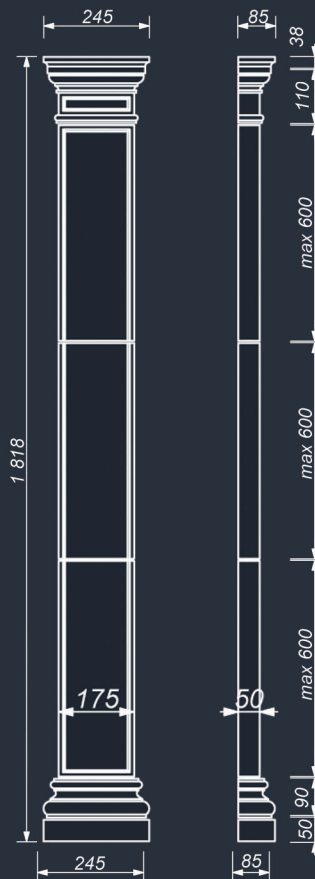
ПІЛЯСТРА **PL-03**



брамлення
вікон та дверей

ОБРАМЛЕННЯ ВІКНА **OV-01****NL-01/1** 65x155x750mm**NL-01/2** 65x155x750mm**KT-01/1** 147x290x750mm**KT-01/2** 147x290x750mm**NL-01** 65x155x750mm**NL-01** 65x155x750mm**KP-01/1** 90x155x750mm**KP-01/2** 90x155x750mmОБРАМЛЕННЯ ДВЕРЕЙ **OD-01**

ОБРАМЛЕННЯ ВІКНА **OV-02**

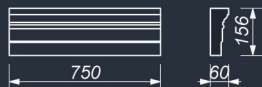

NL-02/1 60x156x750mm



ОБРАМЛЕННЯ ДВЕРЕЙ **OD-02**

NL-02/2



60x368x156mm

NL-02/3



60x368x750mm



NL-02 60x120x750mm



NL-02/2 60x120x750mm



ZK-02 84x320x290mm



KP-02/1 96x175x750mm

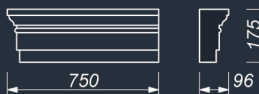

KP-02/2 96x175x750mm



ОБРАМЛЕННЯ ВІКНА **OV-03**

NL-03/1 85x1190x750mm

NL-03/2 85x190x750mm

ОБРАМЛЕННЯ ДВЕРЕЙ **OD-04**

NL-04/1 85x300x750mm

NL-04/2 85x300x750mm



ZK-03



ZK-04



NL-03 85x190x750mm



NL-04 85x300x750mm



KP-03/1 147x175x750mm

KP-03/2 147x175x750mm

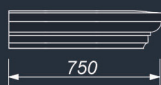



накривки стовпчиків
та огорожі



NS-01 468x140x468mm

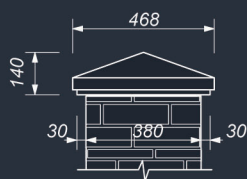

NS-03 524x170x524mm

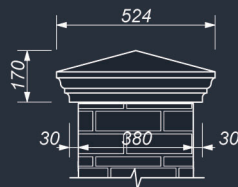

NS-05 505x160x505mm

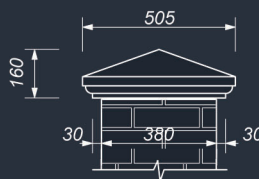

NS-07 506x190x506mm

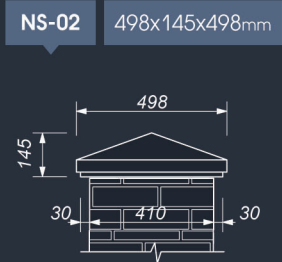
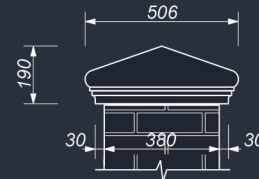

NS-02 498x145x498mm

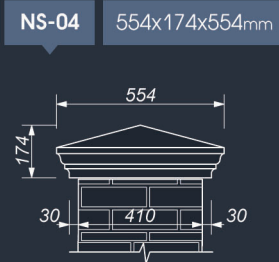
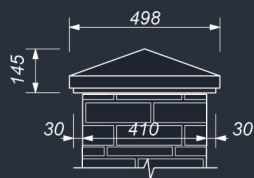

NS-04 554x174x554mm

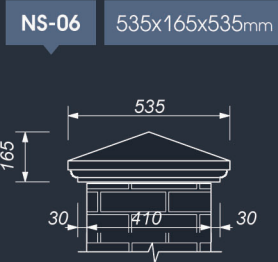
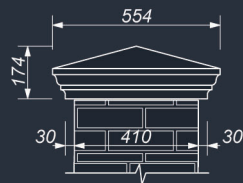

NS-06 535x165x535mm

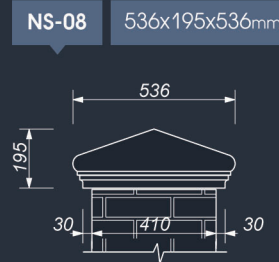
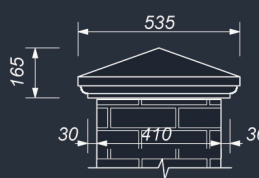

NS-08 536x195x536mm

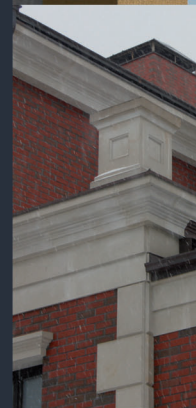
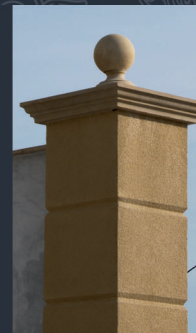
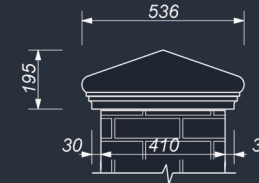

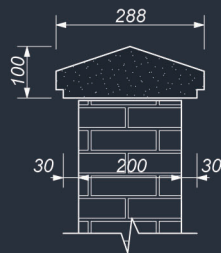

NO-01

288x100x750mm

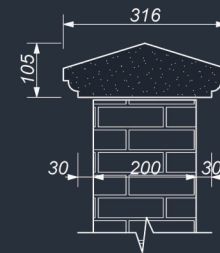

NO-02

316x105x750mm

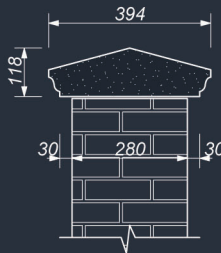

NO-03

394x118x750mm

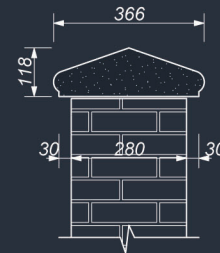

NO-04

366x118x750mm



усти та басажі



RT-01 50x320x750mm

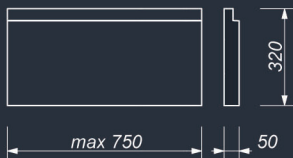

BS-01 40x200x350mm



RT-02 50x320x502mm



BS-02 40x270x470mm

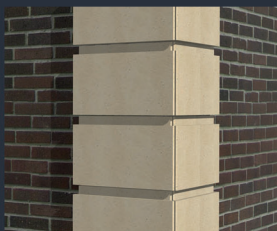
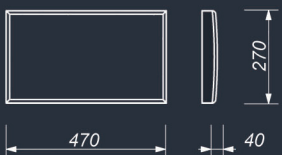

RT-03 50x320x510mm



BS-03 40x450x750mm



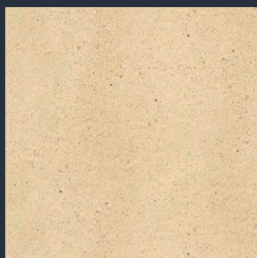

#001



#002



#003

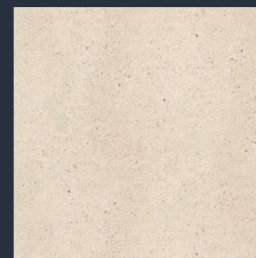

#004



#005



#006

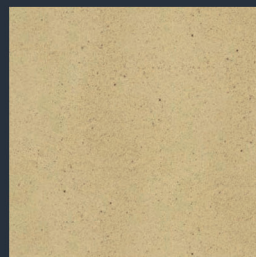

#007



#008





АНТАКАРАНА



+38 044 383 20 72

+38 067 971 27 14

+38 063 214 99 70

+38 099 063 90 53



aida@zbv.in.ua



www.antakarana.com.ua



маркетинг отдел